

1911

AURRERA S.A. fundizio izan da beti. 1888. urtean lurzorioran zegoen eraikina erosi eta errehabilitatu zuten. Ez dakigu zelakoa zen.

AURRERA S.A. siempre ha sido una fundición. en 1888 compraron un edificio en ruinas y lo rehabilitaron. No se conoce cómo era.

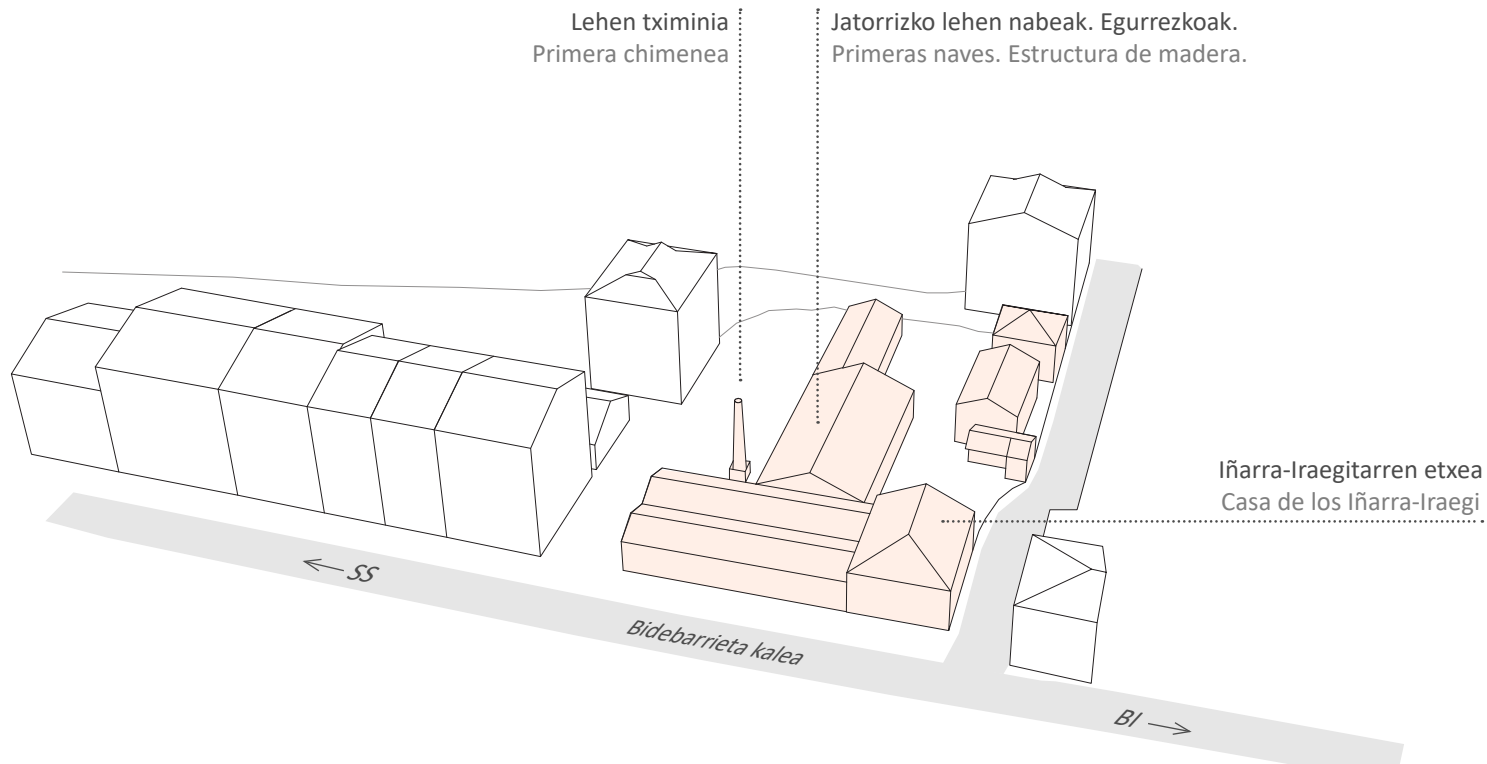

1913

Aurre partean ofizinentzako handitzea. Bi fasetan.
Ampliación en la parte delantera para oficinas. En dos fases.

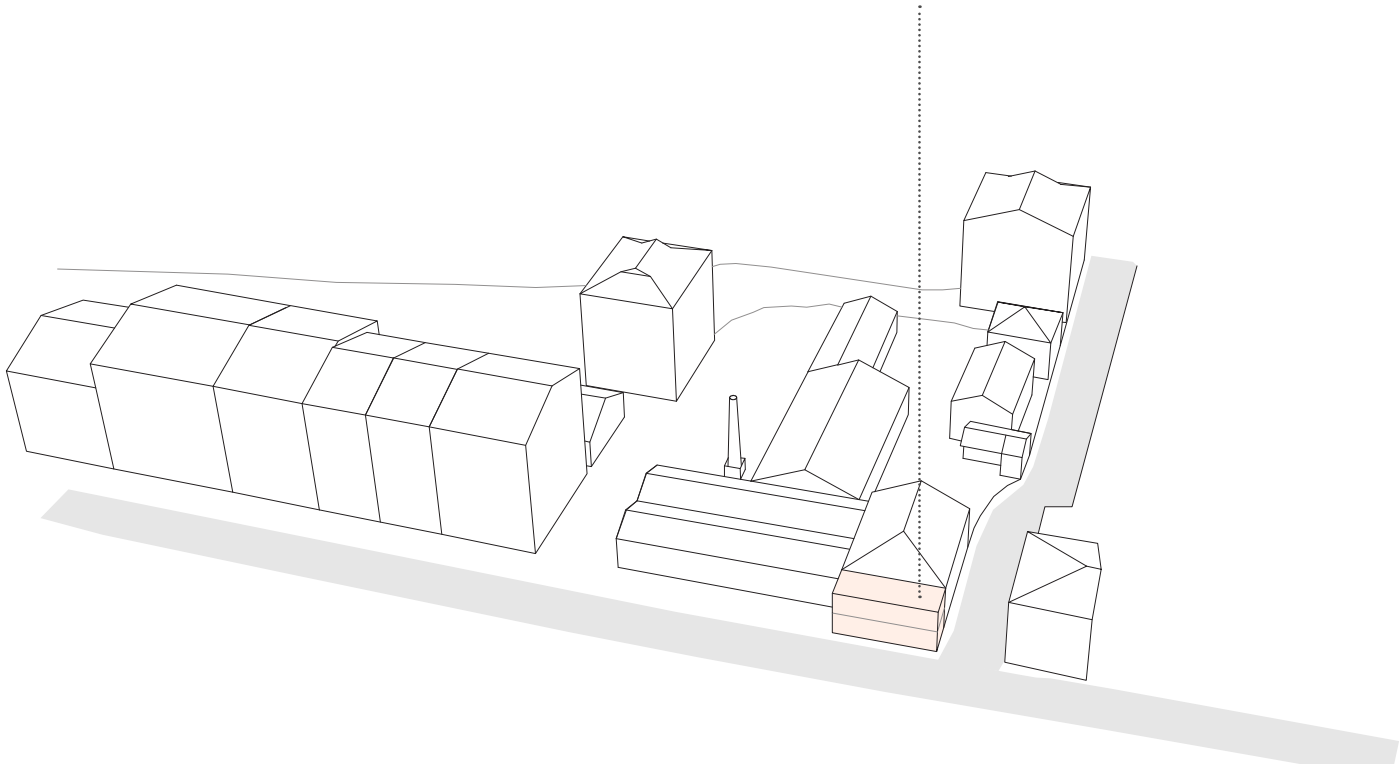

1928



Sarasua Fondoa

Aldamenean dagoen bezalako nabe berria eraikitzen da.
Tximinia bere barruan geratzen da.
Se construye una nueva nave como la de al lado.
La chimenea queda en su interior.

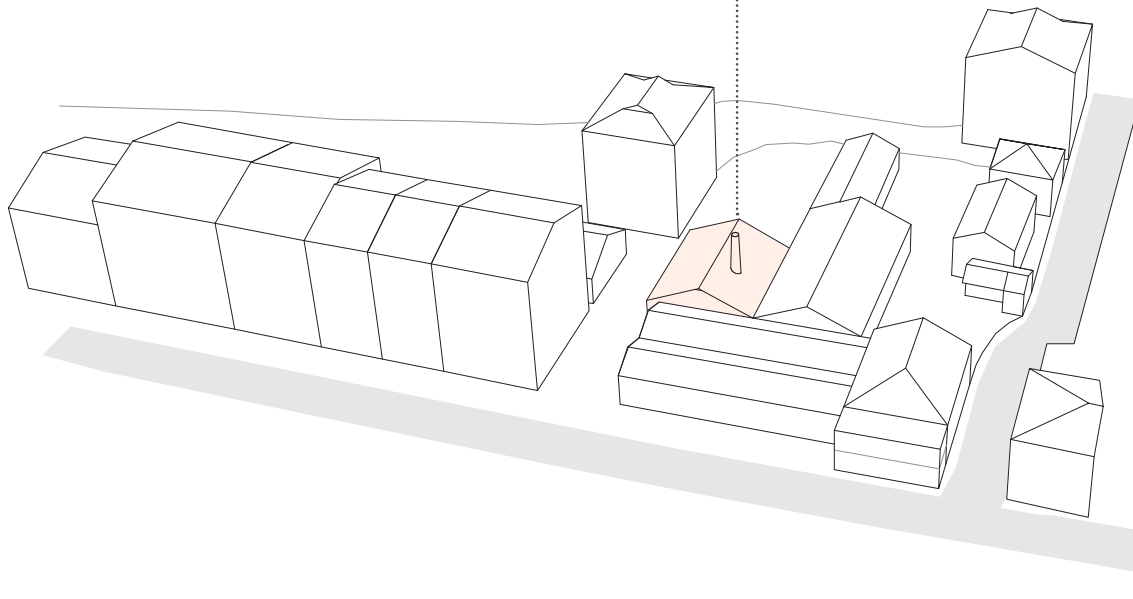

1930



Sarasua Fundoa

Jardina okupatzen duen handitzea. Biltegia.
Ampliación que ocupa el jardín. Almacén.

Aurre parteko birmoldaketa. Etxebizitza eta bulegoa.
Reformas en la parte delantera. Vivienda y oficina.

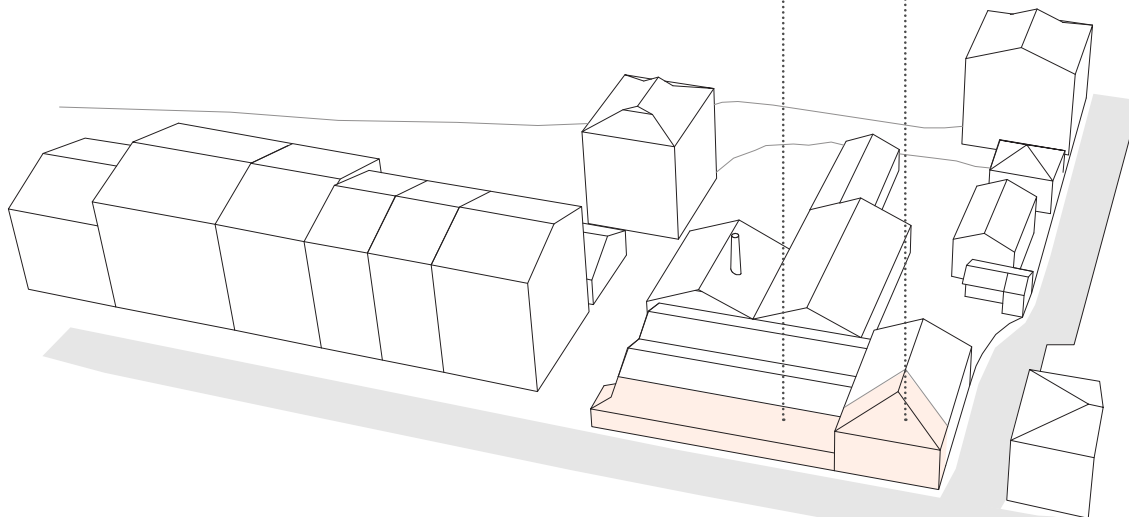

1939

Gerra zibilaren ostean, fundizio guztia eraberritzea proiektatzen da. Raimundo Alberdi izango da arkitektoa. Hormigoi armatzuko egiturek ordezkatuko dituzte jatorrizko egurrezko eraikinak. Fase ezberdinetan egiten da. Tras la Guerra Civil, se proyecta renovar completamente la fundición. Raimundo Alberdi será el arquitecto. Las estructuras de hormigón armado sustituirán las naves de madera primitivas. Se realiza en diversas fases.

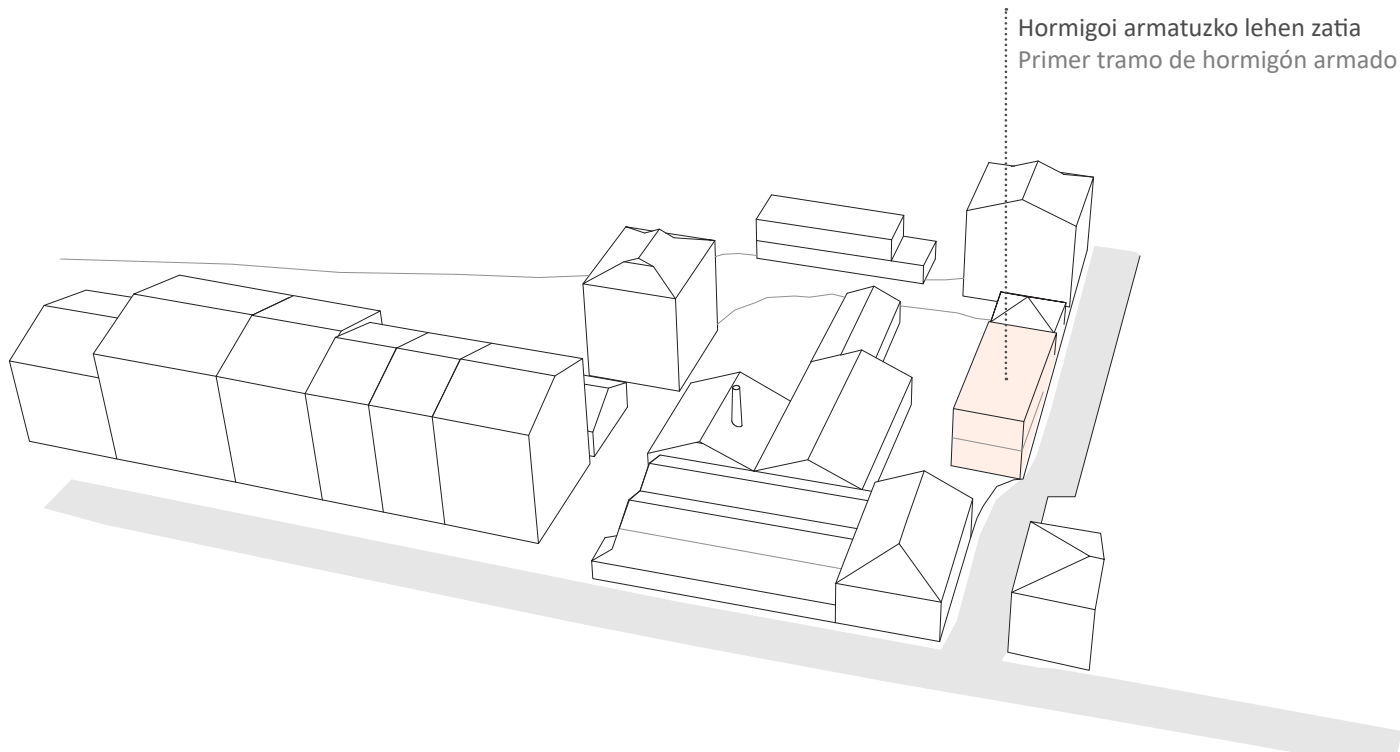

1940

Jarraian beste zatiak eraikitzen doaz. Fundizioak aktibitatea mantentzen du bien bitartean.
A continuación se construyen las partes restantes. La fundición mantiene su actividad.

Nabe perimetralaren lehen zatia eraikitzen da.
15m-tako zabalera du.

Teilatuak abertura bat dauka goi partean argia eta bentilazioa lortzeko.

Se construye la primera parte de la nave perimetral.
Tendrá una anchura de 15m.
El tejado tiene una abertura en la parte superior
para facilitar la iluminación y ventilación

Urtzaile kalean pabiloia osatzen da.
Se completa el pabellón en la C/ Fundidores.

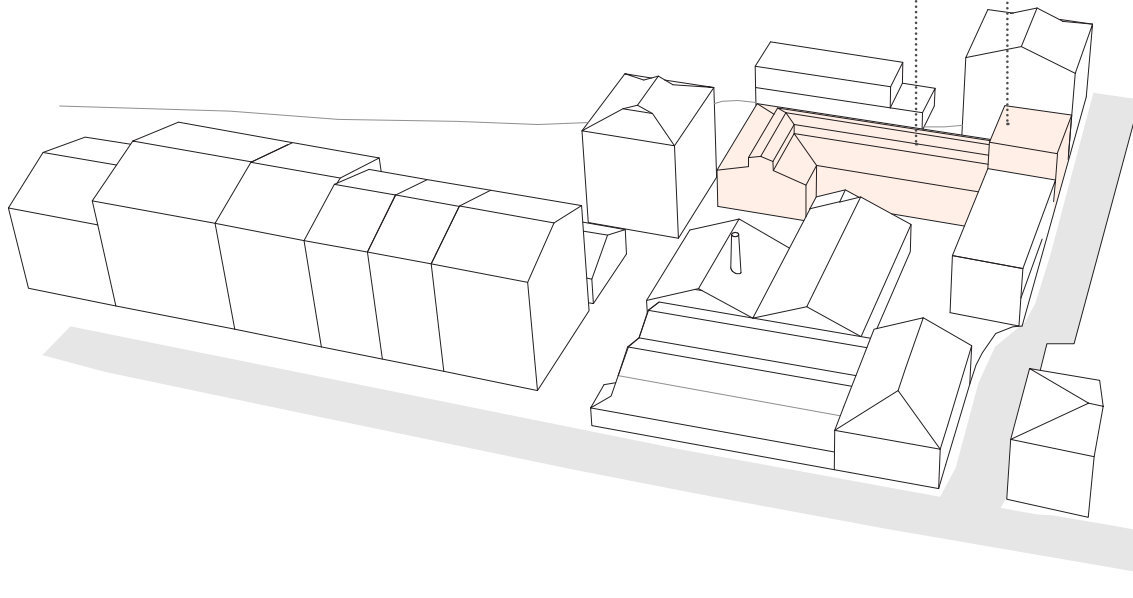

1942

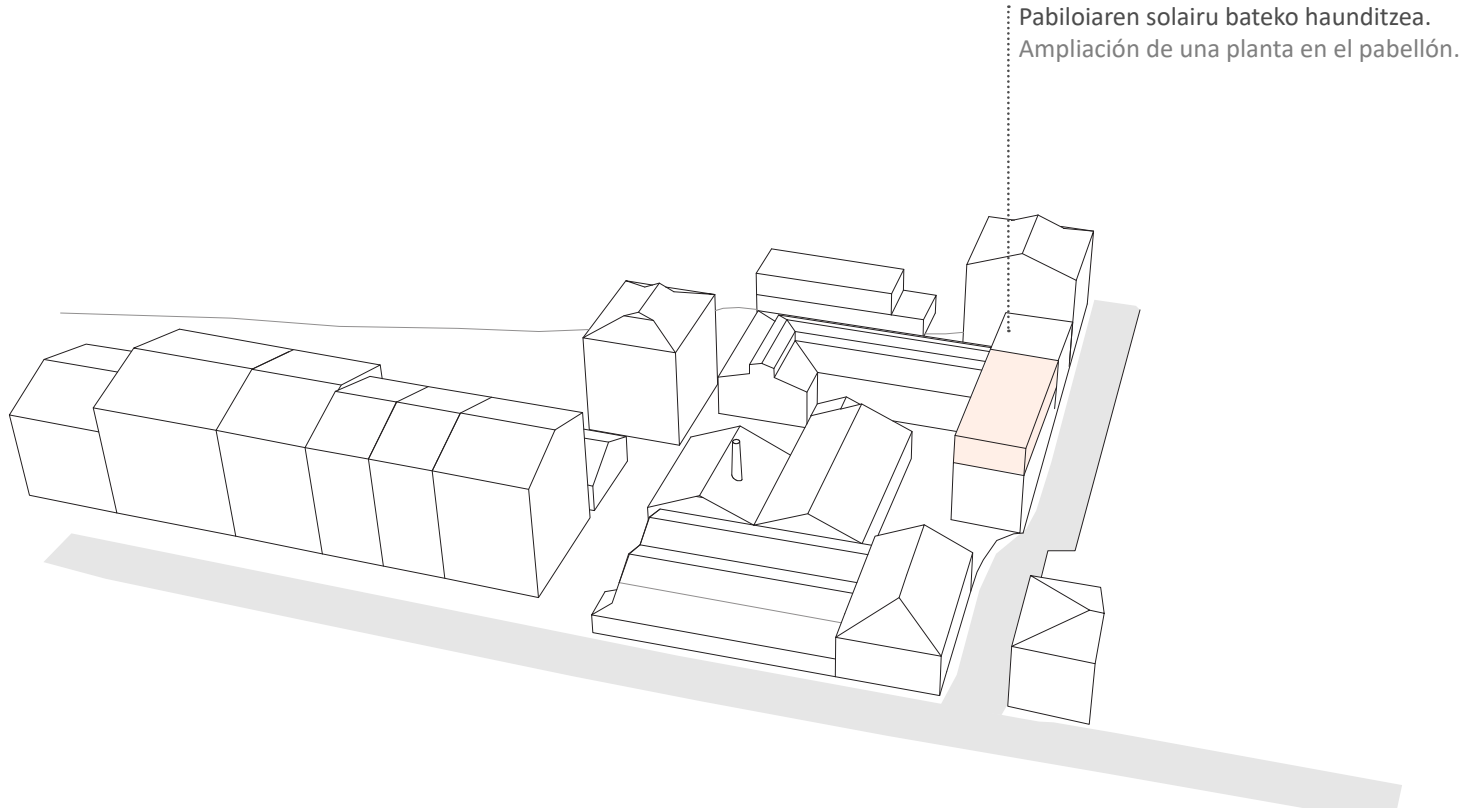

1942-46 Jarraian beste zatiak eraikitzen doaz. Fundizioak aktibitatea mantentzen du bien bitartean.
A continuación se construyen las partes restantes. La fundición mantiene su actividad.

Erdi partean pabiloia eraikitzen da.
En la parte central se construye un pabellón.

Nabea eraikitzen jarraitzen da. Buelta osoa ematen du.
Se continúa construyendo la nave. Ocupa toda la vuelta.

Jatorrizko tximinia eraitsi eta berria eraikitzen da 10m eskasera
Se derriba la chimenea primitiva y se construye una nueva a escasos 10m

Transformadorea / Transformador

Patioa / Patio

Fundiziora sarrera
Entrada a fundición

Aurre partean bulegoak
Oficinas en la parte delantera

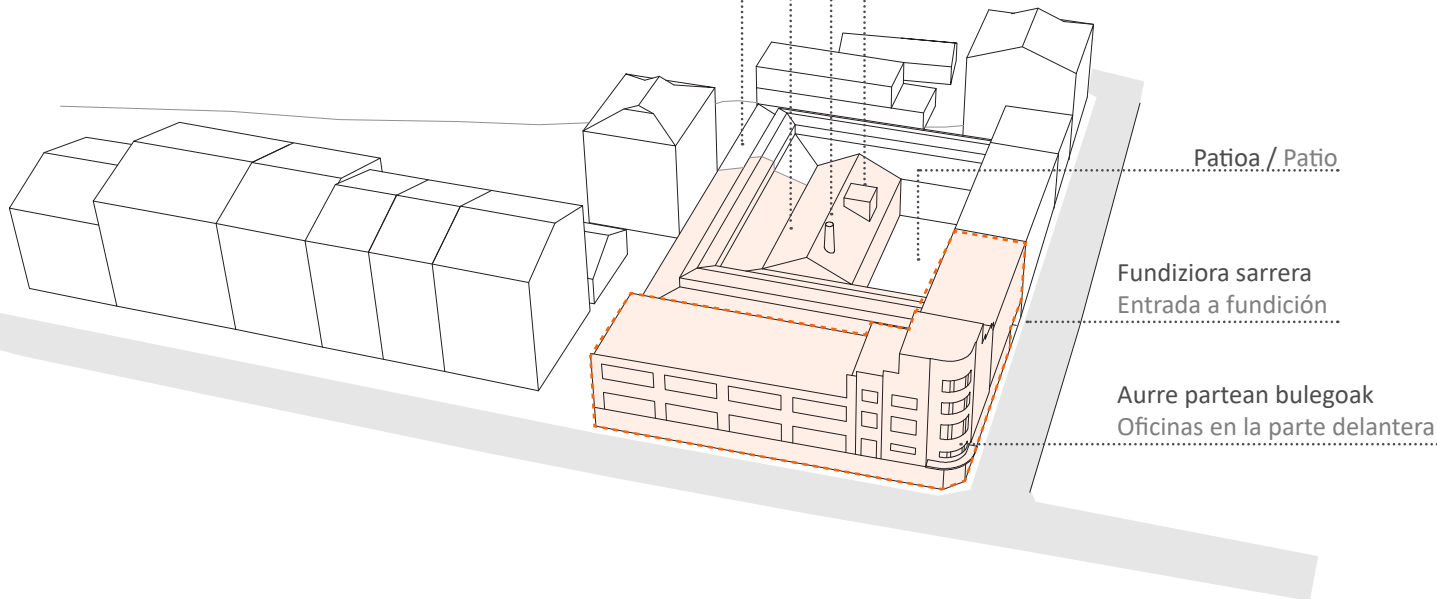

1952 Arane parteko hedapena hasten da / Se inicia la expansión hacia la zona de Arane.

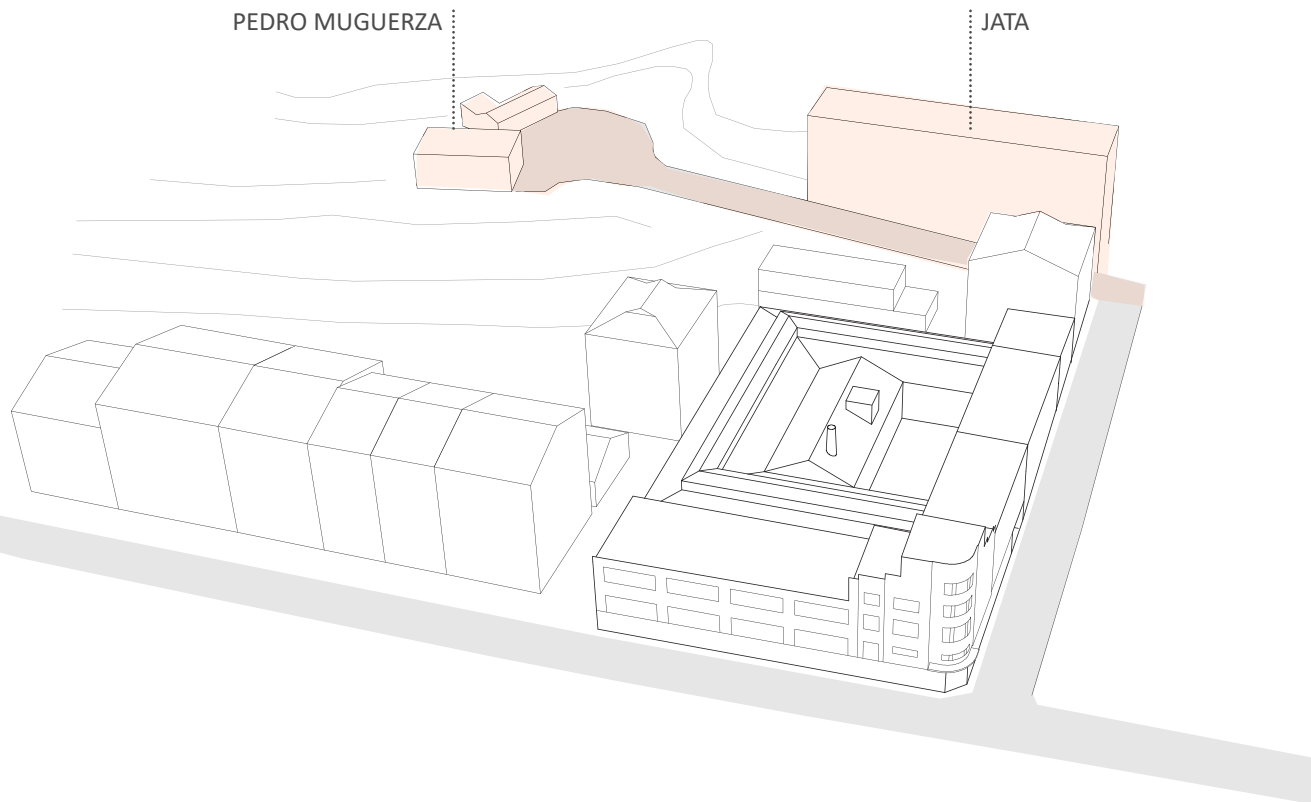

1957 Industria azalera bikoiztu egingo duen handitzea proiektatzen da. Aranen tailer gehiago eraikitzen dira. Se proyecta una ampliación que duplicará la superficie de la fundición. Se construyen más talleres en Arane.

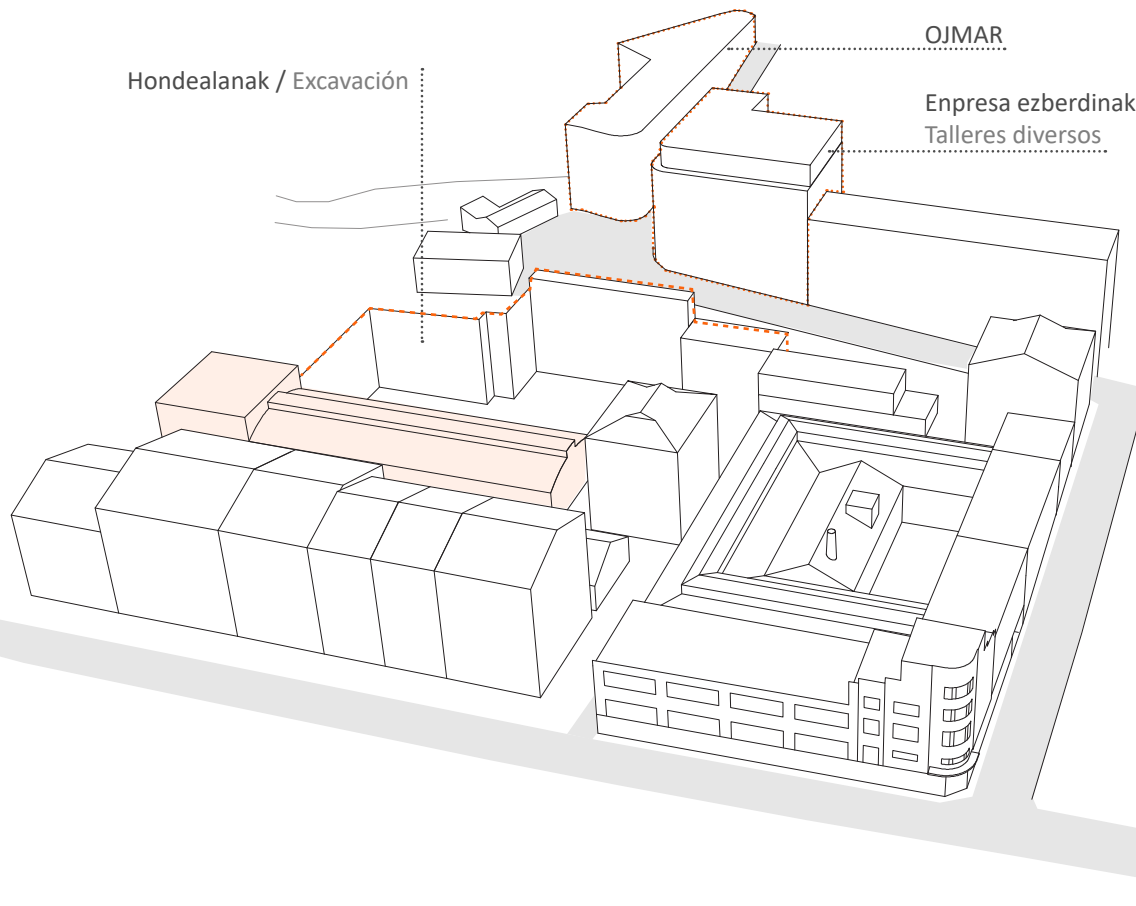

1959 Handitzeak fundizioaren instalazioak berriztea posible egiten du.
La ampliación permite renovar las instalaciones de la fundición.

Bi pabiloi. Teiltuan abertura argitasuna eta bentilazioa lortzeko
Dos pabellones. Abertura en el tejado para lograr iluminación y ventilación

Arane partean siloak eraikitzen dira.
Goitik deskargatu eta beheraino doaz.
En la parte de de Arane se construyen silos.
Descarga superior; van hasta abajo.

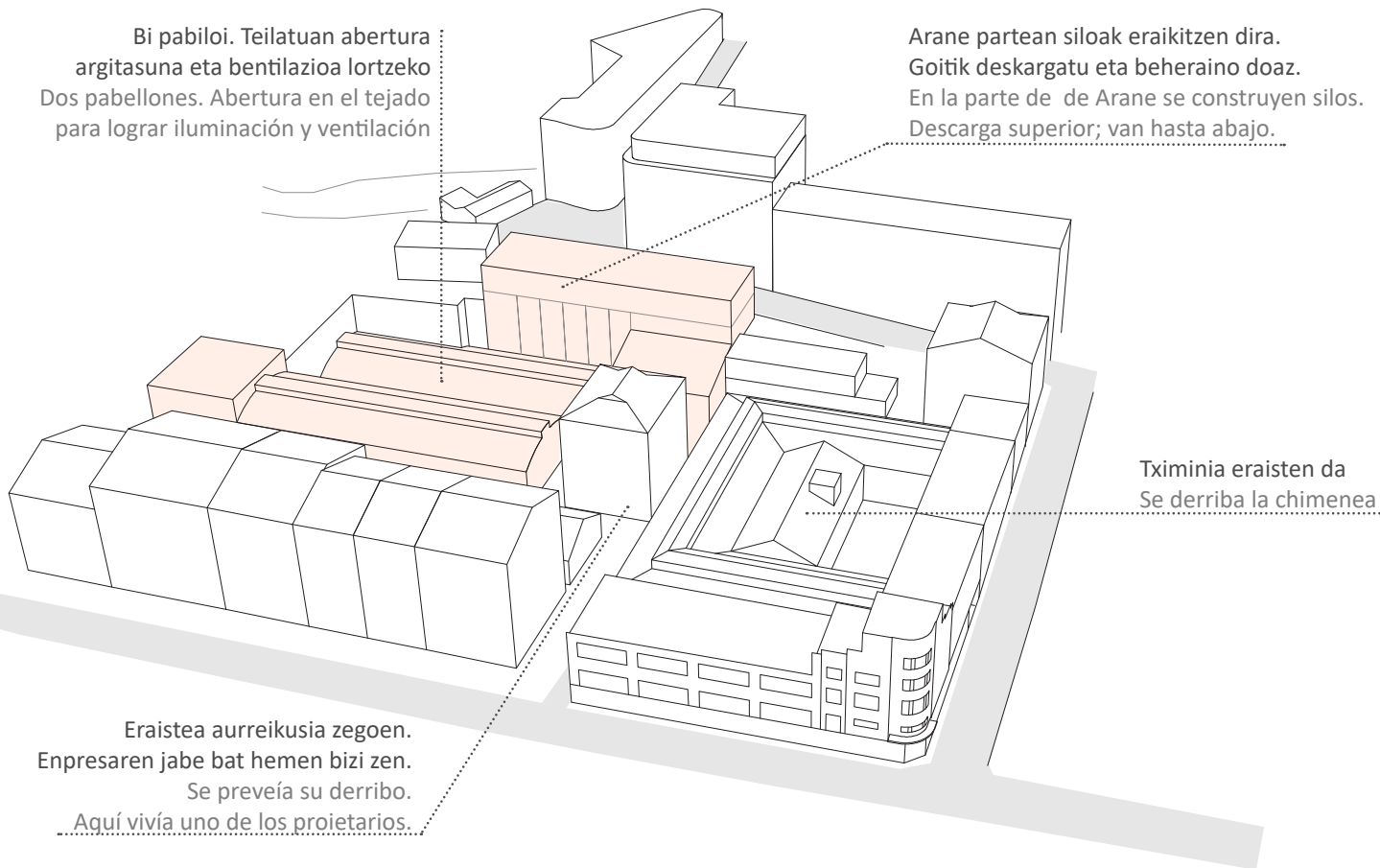

Tximinia eraisten da
Se derriba la chimenea

Eraitea aurreikusia zegoen.
Enpresaren jabe bat hemen bizi zen.
Se preveía su derribo.
Aquí vivía uno de los propietarios.

1962

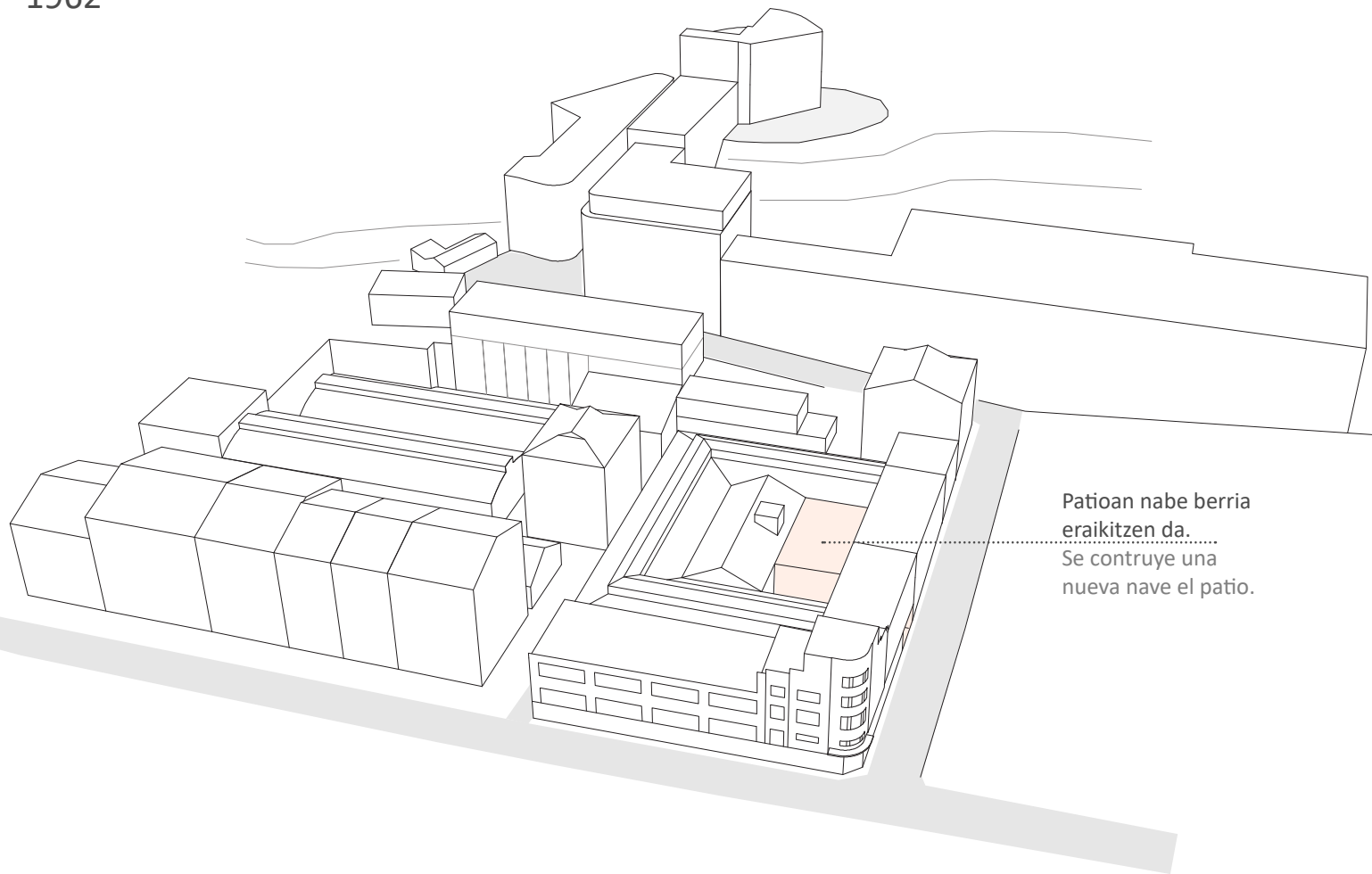

Patioan nabe berria
eraikitzen da.
Se contruye una
nueva nave el patio.

1979 AURRERA S.A. Eibarreko atek ixten ditu. Villarreal-era lekuzaldatzen da. Urte gutxitara behin betiko ixten du. AURRERA S.A. cierra sus puertas en Eibar. Se traslada a Villarreal. Cierra definitivamente a los pocos años.

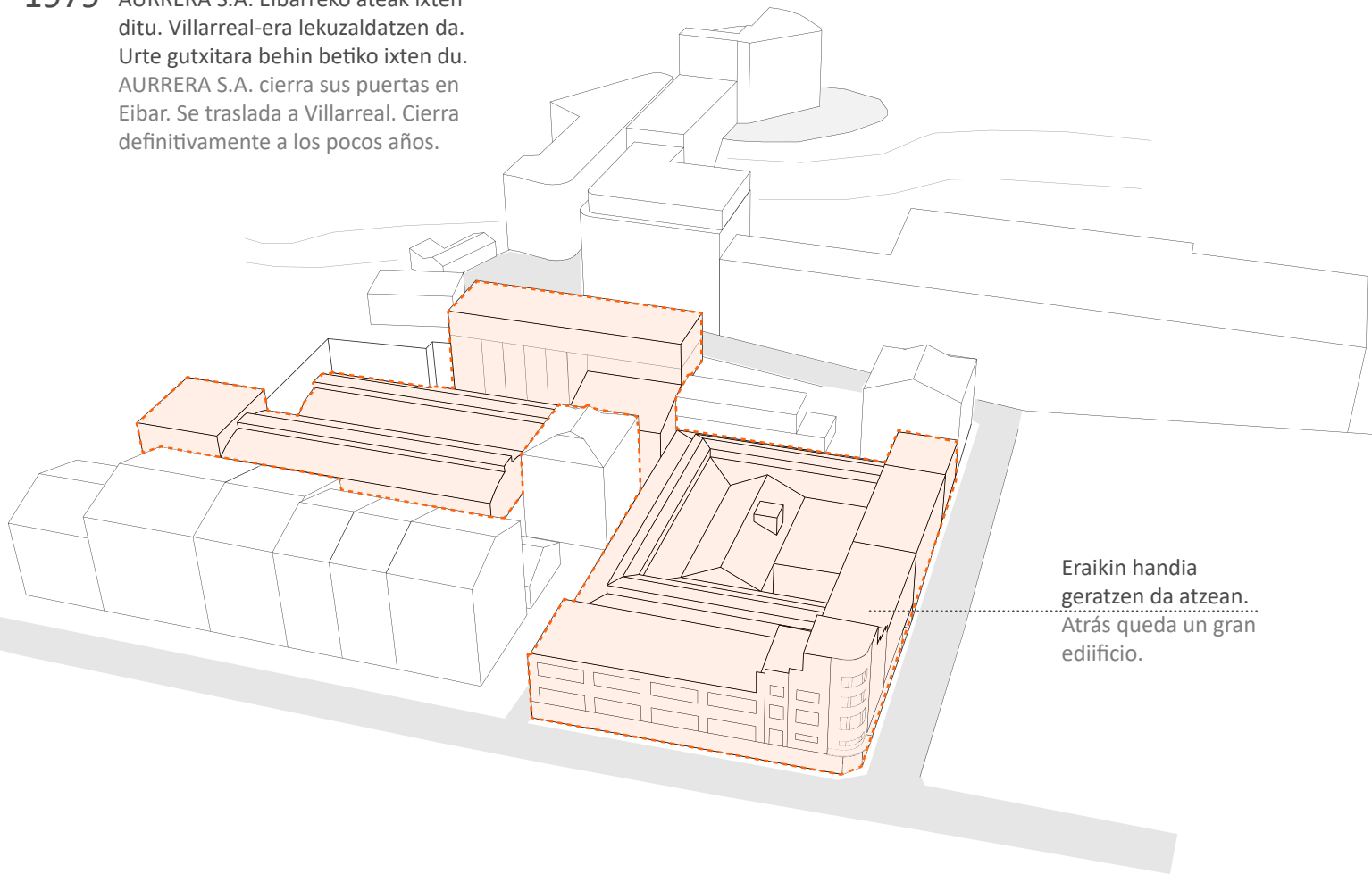

Eraikin handia
geratzen da atzean.
Atrás queda un gran
edificio.

1988 1988-an eraikinaren transformazio prozesua hasten da.
En 1988 empieza el proceso de transformación del edificio.

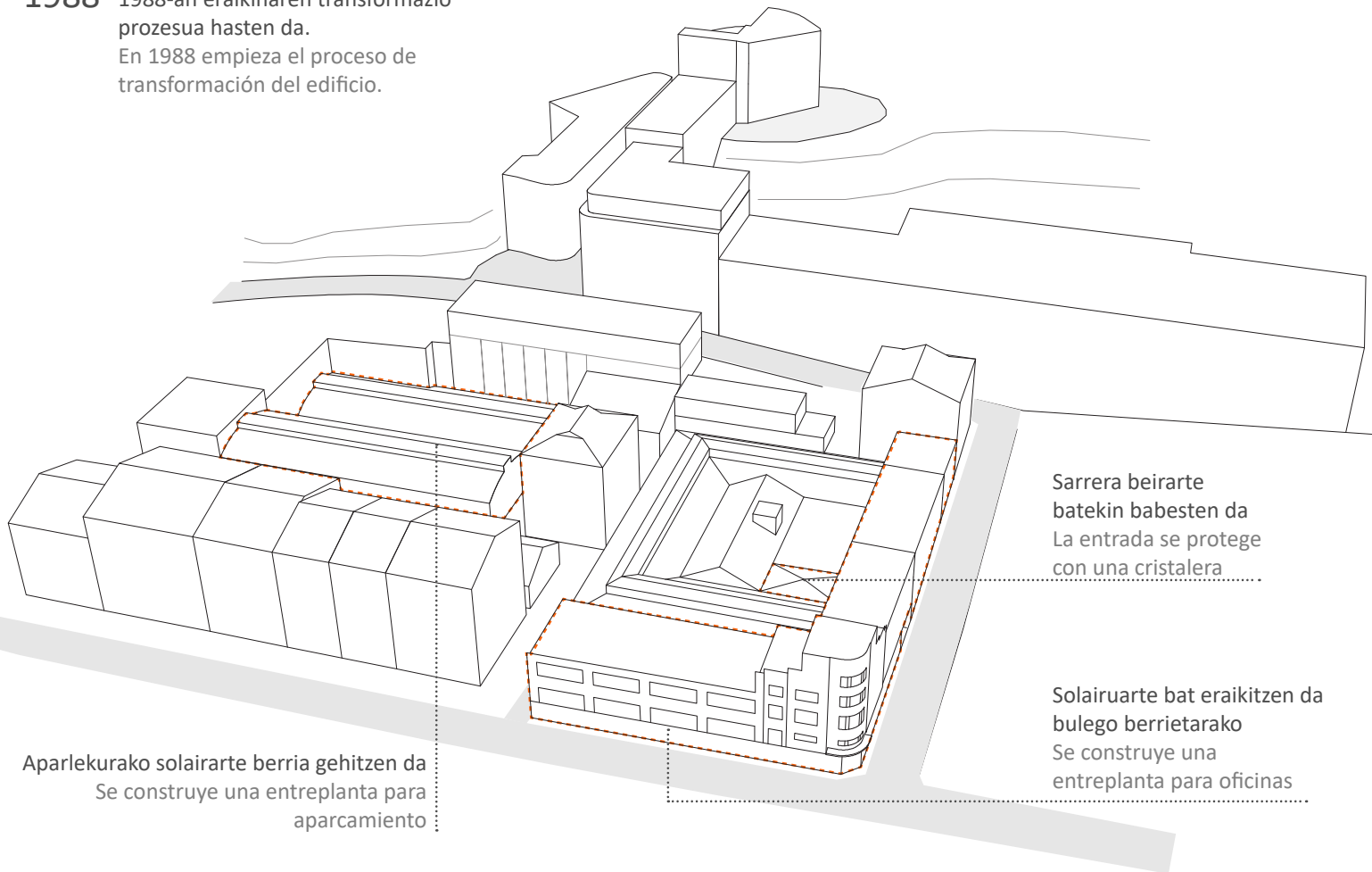

Aparlekurako solairu berria gehitzen da
Se construye una entreplanta para
aparcamiento

Sarrera beirarte
batekin babesten da
La entrada se protege
con una cristalera

Solairuarte bat eraikitzen da
bulego berrietarako
Se construye una
entrepanta para oficinas

2018 Eraikinaren espazioa berrerabili da.
El espacio del edificio se ha reutilizado.

(1982) Arane - Txonta konexioa
(1982) Conexión Arane Txonta

(2004) JATA eraitsi eta etxebizitza berriak
(2004) Derribo de JATA y nuevas viviendas

